



香港大專體育協會

The University Sports Federation of Hong Kong, China



「SUPER-X」大專盃

空手道賽 2016-2017

Inter-Collegiate Karatedo Competition



日期 Date : 5 - 3 - 2017

時間 Time : 1200 - 1800

地點 Venue : S. H. Ho Sports Hall, HKUST

香港科技大學何善衡體育館



## 比賽程序表

比賽地點：香港科技大學何善衡體育館

選手報到：LG1 體育館大堂

過磅地點：LG1027 室 (男選手) 及 LG1 女洗手間 (女選手)

時 間	項 目	
1000 – 1130	選 手 報 到 及 過 磅	
1130	裁 判 會 議	
1200	比 賽 開 始	
	<b>A 場</b>	<b>B 場</b>
	1. 女子組個人型 (14 人)	1. 男子組個人型 (16 人)
	2. 女子隊際型 (5 隊)	2. 男子隊際型 (5 隊)
	3. 女子組組手 -55KG (11 人)	3. 男子組組手 +75KG (8 人)
	4. 女子組組手 -61KG (6 人)	4. 男子組組手 -75KG (11 人)
	5. 女子組組手 +61KG (9 人)	5. 男子組組手 -67KG (10 人)
	頒 獎	

\* 主委有權因應場地狀況，而更改比賽場地。

\*\* 請所有參賽選手準時到達及報到，報到後須留在比賽場館，以便隨時出賽。

~~~~~ 程序表如有更改恕不另行通知 ~~~~~

## 目錄

|                             |    |
|-----------------------------|----|
| 主禮嘉賓、大會顧問、上訴委員會及<br>賽事委員會名單 | 1  |
| 運動員須知                       | 2  |
| 競賽章程                        | 3  |
| 運動員名單                       | 5  |
| 比賽項目                        | 7  |
| 女子組                         | 8  |
| 男子組                         | 9  |
| 比賽晉級表                       | 12 |
| 女子組                         | 12 |
| 男子組                         | 14 |
| 得分表                         | 18 |
| 成績                          | 19 |
| 鳴謝                          | 20 |
| 比賽場地平面圖                     | 封底 |

## 主禮嘉賓

余鏡秋先生

中國香港空手道總會主席

## 上訴委員會

宋家駒先生

中國香港空手道總會副主席

周冠華先生

香港大專體育協會董事局主席

龔曉恩博士

香港樹仁大學體育部主任

## 賽事委員會

主 委

楊華照、李華愛

委 員

廖瑞妍

助 理

黎家偉、翁穎恆

駐場醫生

朱灝璋

裁判總監

宋家駒

裁判員

梁為文、黃卓銘、陳啟銳、朱兆光、李紹康、林麗明、陳偉德、葉海鵬、張嘉瑩、陳巧恩、鄧振國、譚樹培、謝卓斌、鄭若谷、梅天榮、李志洪、羅炳森、周鏡廷、李偉鈞、侯蓉蓉、陳仁強、梁家康、葉雲龍、張鎮深、陳希沂。

賽務及比賽場區

張紹光(長)、李偉成、陳金娜、黎栩雯、張允怡、陳卓輝、譚家逸、黃永富、黃皓駿、陳浩然、譚鎮耀、吳永水、張佩姿、成睿康、謝芷盈、江漢昌、吳天毅、陳業祥、陳嘉豪、何俊熙、關智雲

救護站

香港科技大學保安部

攝 影

黃國榮

宣 佈

廖瑞妍(長)、蔣詠欣

成績公佈

萬兆晴、梁鋸穎

秩序管理及總務

張子豪、陳啟賢、廖惠嫻、邱靜瑤、鍾若嵐、陳凱燕、陳嘉昕、易汀芷、袁炤菁、張宇軒、譚敏聰

成績記錄

林筠華(長)、金秀敏、鄧瑋玥、何洁宜、葉曉敏

驗證及頒獎

易汀芷、袁炤菁、張宇軒、譚敏聰

## 注意事項

### (一) 入場安排

- (a) 院校職員及運動員經 **LG1** 大堂進入體育館內。觀眾可從 **G** 樓前往觀眾席。
- (b) 進入比賽場區的院校職/運動員須佩戴入場證件。所有證件不得借予他人使用，違者沒收。如有遺失選手/職員證，補領費用每張港幣伍拾元。

### (二) 當日報到流程

- (a) 院校的代表在 **LG1** 體育館大堂內報到處，領取公文袋(內有場刊、型申報表格、選手證及職員證)。
- (b) 院校董事局成員、執委會成員、嘉賓及記者如在 **11** 時前到達，請到體育館大堂內向工作人員領取入場證件。**11** 時後，則須向主委李華愛女士領取入場證件。
- (c) 運動員需於上午 **10** 時至上午 **11** 時 **30** 分期間，帶同身份證/護照正本及選手證到 **LG1** 體育館大堂驗證處核對身份證/護照資料。

### (三) 過磅

- (a) 完成證件核對手續後，男選手到 **LG1027** 室及女選手到 **LG1** 大堂女洗手間辦理過磅手續，過磅時間由上午 **10** 時至上午 **11** 時 **30** 分。
- (b) 運動員須帶備選手證才可過磅。
- (c) 過磅時的服裝：上身 **T** 恤，下身短褲或道袍褲
- (d) 如首次過磅不符合所報比賽所規定的重量,可以在限定時間內前來第二次過磅；但不設第三次過磅。

### (四) 比賽召集

- (a) 選手須隨時留意召集處宣佈，那一個項目進行召集，必須帶備「選手證」前往召集處報到，報到後便不可離開。
- (b) 召集區分為 **A**、**B** 場召集區。
- (c) **A**、**B** 場熱身區設在場館內，將進行召集項目的參賽選手優先使用。其他選手可使用大堂的練習區練習，惟需自行留意其參賽項目的召集宣佈，以免向隅。

### (五) 比賽附則

- (a) 運動員必須遵守大會之一切規則，違者將被取消參賽資格。
- (b) 遺失「選手證」，運動員應立即向司令台報失，繳交行政費用港幣伍拾元正，補領臨時「選手證」，才可以繼續參加比賽。
- (c) 體育館內，包括 **G** 樓看台，除清水外，嚴禁飲食。
- (d) 觀眾可於頒獎禮期間，進入體育館比賽場區內。

# 競賽章程

## 一、賽制

| 組別  | 啡帶及黑帶組<br>(3 級，2 級，1 級及初段或以上) |                            | 公開組 |    |    |
|-----|-------------------------------|----------------------------|-----|----|----|
| 項目  | 組手                            |                            | 型   |    |    |
| 個人賽 | 女子                            | 男子                         |     | 女子 | 男子 |
|     | - 55KG<br>- 61KG<br>+ 61KG    | - 67KG<br>- 75KG<br>+ 75KG | 個人賽 | ✓  | ✓  |
|     |                               | 3 人隊際賽                     | ✓   | ✓  |    |

- 每一間院校，在個人賽項目中可以填報最多 2 名運動員參賽。如報名人數不足四人或院校不足三間，賽會將會取消該項賽事。
- 每一間院校在隊際賽項目只可以填報一隊出賽。若男子或女子組別參賽隊數不足四隊，賽會將會取消該項賽事。
- 參加型的運動員，必須持有色帶的資格，比賽當日如資格不符，即被取消資格。
- 參加組手賽事者，須持有效的級/段數證書，比賽當日如資格不符，即被取消資格。
- 運動員年齡少於十八歲者不可參加組手比賽。年齡以比賽當日計算為準。
- 男子自由組手採用 3 分鐘賽制；女子組自由組手採用 2 分鐘賽制。

## 二、比賽規則

除以上或賽會特別聲明外，其他規則一律採用世界空手道聯盟最新（該年度九月份）頒布編訂之規則，且已獲中國香港空手道總會採用。即今屆賽事將採用 WKF REVISION 9.0 版本。

## 三、計分辦法

| (a) | 名次  | 冠  | 亞  | 季 |   | 第五名 |   | 第七名 |   |
|-----|-----|----|----|---|---|-----|---|-----|---|
| 得分  | 個人賽 | 8  | 6  | 4 | 4 | 2   | 2 | 1   | 1 |
|     | 隊際賽 | 16 | 12 | 8 | 8 | 4   | 4 | 2   | 2 |

- 根據 WKF 賽制中，除冠、亞、雙季軍外，賽事將會誕生兩名第五位及第七位。
- 如兩院校或以上在團體（女團/男團/總團體）積分相等，則以較多個人冠軍獎項的一隊排名較前。如冠軍獎項數目相同，則以較多亞軍獎項的一隊排名較前。如亞軍獎項數目相同，則以較多季軍獎項的一隊排名較前。如仍未能分勝負，則計算較多第五位的人數，較多的一隊排名較前。如仍未能分勝負，則計算較多第七位的人數，較多的一隊排名較前。

## 四、報名

報名運動員需為全日制學生，參賽年齡限制為 16 至 28 歲。運動員必須於 1988 年 1 月 1 日至 1999 年 12 月 31 日期間出生。

## 五、裁判

由中國香港空手道總會委派裁判擔任。

## 六、 棄權

- (a) 運動員於比賽報到時間仍未能完成報到手續，判棄權論 (以場地計時器為準)。
- (b) 運動員在主裁判宣佈比賽開始後仍未能出場或未能出示運動員證，作自動棄權論。
- (c) 比賽進行之中之任何爭議，如經已判決，比賽必須繼續進行，如有運動員/隊伍放棄繼續比賽，作棄權論。

## 七、 抗議及上訴

比賽進行之中之任何爭議，倘已明文規定者，或有同等意義註明者，由裁判判定，不得異議。如有任何上訴，需於比賽結果公佈後 15 分鐘內向大會提交由院校董事局或執委會成員簽署之上訴書及保證金港幣 1000 元。賽會於接到上訴書後 30 分鐘內會同上訴委員會作出判決，以此判決為最終判決。

## 八、 天氣

比賽前 2 小時懸掛 8 號或以上風球/黑色暴雨警告訊號，有關比賽將會延期舉行，日期容後公佈。

## 九、 附則

- (a) 選手的比賽袍及帶上不可顯示其道館/流派的徽章或名字。
- (b) 除工作人員外，凡進入體育館人士必須配戴大會之證件及穿著不脫色平底運動鞋。
- (c) 大會頒獎時，獲獎運動員須穿著所屬大學運動套裝或整齊道袍(不可顯示其道館/流派的徽章或名字)。
- (d) 以下護具是自由組手選手強制配戴的:
  - i) 護牙套 (牙膠)
  - ii) 世界空手道聯盟 (WKF) 或空總指定認可的 (紅/藍) 拳套、護脛，腳部護具。
  - iii) 世界空手道聯盟 (WKF) 或空總指定認可的女性護胸。
- (e) 每一場組手賽事，各校只能派一位教練在場。
- (f) 所有教練及運動員必須遵循比賽主委的安排及決定。
- (g) 比賽場館內除飲用清水外，嚴禁飲食及不可帶食物進入場館內。
- (h) 比賽主委有權更改或取消任何賽事或拒絕任何運動員參加比賽。
- (i) 本規章有未盡妥善之處，主辦單位得隨時修訂，並提交大專執委會通過後實施。
- (j) 本規章以中文版本為準。

## 運動員名單

### 香港城市大學

| 男子組 |     | 女子組 |     |
|-----|-----|-----|-----|
| 編號  | 姓名  | 編號  | 姓名  |
| 101 | 劉智達 | 121 | 馬嘉敏 |
| 102 | 劉智恒 | 122 | 布敏兒 |
| 103 | 李仲輝 | 123 | 徐家林 |
| 104 | 侯俊  | 124 | 關穎俞 |
| 105 | 陳柏匡 | 125 | 周適悅 |
| 106 | 周湛皓 | 126 | 崔文軒 |
| 107 | 陳樹銘 | 127 | 許珮嘉 |
| 108 | 姚俊熙 |     |     |
| 109 | 仇朗山 |     |     |

### 香港浸會大學

| 男子組 |     | 女子組 |     |
|-----|-----|-----|-----|
| 編號  | 姓名  | 編號  | 姓名  |
| 201 | 梁城誥 | 221 | 蔡婷婷 |
| 202 | 熊嘉朗 | 222 | 吳嘉茵 |
| 203 | 蘇惠民 | 223 | 鄺淑賢 |
| 204 | 張晉銘 | 224 | 呂可宜 |
| 205 | 葉文龍 | 225 | 張紫慧 |
| 206 | 廖崇兆 | 226 | 曾詠祈 |
| 207 | 賴晉軒 |     |     |

### 職業訓練局

| 男子組 |     | 女子組 |     |
|-----|-----|-----|-----|
| 編號  | 姓名  | 編號  | 姓名  |
| 301 | 林懿聰 | 321 | 葉婉婷 |
| 302 | 葉澍廉 | 322 | 陳靜  |
| 303 | 李家賢 |     |     |
| 304 | 吳兆騏 |     |     |
| 305 | 袁錦華 |     |     |



嶺南大學

| 男子組 |     | 女子組 |     |
|-----|-----|-----|-----|
| 編號  | 姓名  | 編號  | 姓名  |
| 401 | 吳家燁 | 421 | 劉彩欣 |
| 402 | 羅兆玄 | 422 | 黃卓莉 |
|     |     | 423 | 張翰林 |
|     |     | 424 | 馬靜儀 |

香港中文大學

| 男子組 |     | 女子組 |                  |
|-----|-----|-----|------------------|
| 編號  | 姓名  | 編號  | 姓名               |
| 501 | 唐志堅 | 521 | 李剛慧              |
| 502 | 王為棟 | 522 | 凌栢蔚              |
| 503 | 李晉昇 | 523 | 黃詠仟              |
| 504 | 劉卓能 | 524 | Sofie Aabo Olsen |

香港教育大學

| 男子組 |     | 女子組 |     |
|-----|-----|-----|-----|
| 編號  | 姓名  | 編號  | 姓名  |
| 601 | 黃淨朗 | 621 | 王思敏 |
| 602 | 廖焯斌 | 622 | 陳嘉詠 |

香港理工大學

| 男子組 |     | 女子組 |     |
|-----|-----|-----|-----|
| 編號  | 姓名  | 編號  | 姓名  |
| 701 | 洪皓崴 | 721 | 劉彥筠 |
| 702 | 李嘉俊 | 722 | 李芷晴 |
| 703 | 李永麟 | 723 | 黃衍樺 |
| 704 | 張俊禧 | 724 | 劉美華 |
| 705 | 郭子軒 | 725 | 張美兒 |
| 706 | 鄭浩賢 | 726 | 羅芷琪 |
| 707 | 黃裕軒 |     |     |
| 708 | 胡冠賢 |     |     |
| 709 | 黎峻昇 |     |     |

香港科技大學

| 男子組 |     | 女子組 |    |
|-----|-----|-----|----|
| 編號  | 姓名  | 編號  | 姓名 |
| 801 | 白皓天 |     |    |

## 香港大學

| 男子組 |     | 女子組 |     |
|-----|-----|-----|-----|
| 編號  | 姓名  | 編號  | 姓名  |
| 901 | 張睿明 | 921 | 林文森 |
| 902 | 莊栢朗 | 922 | 林穎珊 |
| 903 | 韋榮傑 | 923 | 鄭焯文 |
| 904 | 黎敬中 | 924 | 鄧珀然 |
| 905 | 黃志豪 | 925 | 葉杏梓 |
| 906 | 林楷  | 926 | 王可兒 |
| 907 | 李偉謙 | 927 | 蘇曉彤 |
| 908 | 張卓楠 |     |     |

## 比賽項目

### 女子組 隊際型

|   |        |     |     |
|---|--------|-----|-----|
| 1 | 香港城市大學 | 121 | 馬嘉敏 |
|   |        | 125 | 周適悅 |
|   |        | 123 | 徐家林 |
| 2 | 香港浸會大學 | 224 | 呂可宜 |
|   |        | 225 | 張紫慧 |
|   |        | 226 | 曾詠祈 |
| 3 | 香港嶺南大學 | 421 | 劉彩欣 |
|   |        | 423 | 張翰林 |
|   |        | 424 | 馬靜儀 |
| 4 | 香港理工大學 | 721 | 劉彥筠 |
|   |        | 723 | 黃衍樺 |
|   |        | 724 | 劉美華 |
| 5 | 香港大學   | 925 | 葉杏梓 |
|   |        | 921 | 林文森 |
|   |        | 926 | 王可兒 |

女子組

個人型

|    |        |     |     |
|----|--------|-----|-----|
| 1  | 香港城市大學 | 121 | 馬嘉敏 |
| 2  | 香港城市大學 | 125 | 周適悅 |
| 3  | 香港浸會大學 | 221 | 蔡婷婷 |
| 4  | 香港浸會大學 | 223 | 鄺淑賢 |
| 5  | 嶺南大學   | 421 | 劉彩欣 |
| 6  | 嶺南大學   | 423 | 張翰林 |
| 7  | 香港中文大學 | 521 | 李剛慧 |
| 8  | 香港中文大學 | 523 | 黃詠仟 |
| 9  | 香港教育大學 | 621 | 王思敏 |
| 10 | 香港教育大學 | 622 | 陳嘉詠 |
| 11 | 香港理工大學 | 721 | 劉彥筠 |
| 12 | 香港理工大學 | 724 | 劉美華 |
| 13 | 香港大學   | 925 | 葉杏梓 |
| 14 | 香港大學   | 926 | 王可兒 |

組手 -55KG

|    |        |     |     |
|----|--------|-----|-----|
| 1  | 香港城市大學 | 121 | 馬嘉敏 |
| 2  | 香港城市大學 | 124 | 關穎俞 |
| 3  | 香港浸會大學 | 222 | 吳嘉茵 |
| 4  | 香港浸會大學 | 221 | 蔡婷婷 |
| 5  | 職業訓練局  | 321 | 葉婉婷 |
| 6  | 職業訓練局  | 322 | 陳靜  |
| 7  | 香港教育大學 | 622 | 陳嘉詠 |
| 8  | 香港理工大學 | 722 | 李芷晴 |
| 9  | 香港理工大學 | 725 | 張美兒 |
| 10 | 香港大學   | 921 | 林文森 |
| 11 | 香港大學   | 922 | 林穎珊 |

組手 -61KG

|   |        |     |     |
|---|--------|-----|-----|
| 1 | 香港城市大學 | 123 | 徐家林 |
| 2 | 香港城市大學 | 122 | 布敏兒 |
| 3 | 香港浸會大學 | 225 | 張紫慧 |
| 4 | 香港理工大學 | 726 | 羅芷琪 |
| 5 | 香港大學   | 923 | 鄭焯文 |
| 6 | 香港大學   | 924 | 鄧珀然 |

組手 +61KG

|   |        |     |                  |
|---|--------|-----|------------------|
| 1 | 香港城市大學 | 126 | 崔文軒              |
| 2 | 香港城市大學 | 127 | 許珮嘉              |
| 3 | 香港浸會大學 | 224 | 呂可宜              |
| 4 | 香港浸會大學 | 226 | 曾詠祈              |
| 5 | 嶺南大學   | 422 | 黃卓莉              |
| 6 | 香港中文大學 | 522 | 凌栢蔚              |
| 7 | 香港中文大學 | 524 | Sofie Aabo Olsen |
| 8 | 香港大學   | 925 | 葉杏梓              |
| 9 | 香港大學   | 927 | 蘇曉彤              |

男子組  
隊際型

|   |        |     |     |
|---|--------|-----|-----|
| 1 | 香港城市大學 | 104 | 侯 俊 |
|   |        | 106 | 周湛皓 |
|   |        | 105 | 陳柏匡 |
| 2 | 香港浸會大學 | 205 | 葉文龍 |
|   |        | 206 | 廖崇兆 |
|   |        | 207 | 賴晉軒 |
| 3 | 香港中文大學 | 502 | 王為棟 |
|   |        | 501 | 唐志堅 |
|   |        | 503 | 李晉昇 |
| 4 | 香港理工大學 | 701 | 洪皓崑 |
|   |        | 705 | 郭子軒 |
|   |        | 703 | 李永麟 |
| 5 | 香港大學   | 907 | 李偉謙 |
|   |        | 908 | 張卓楠 |
|   |        | 902 | 莊栢朗 |

個人型

|    |        |     |     |
|----|--------|-----|-----|
| 1  | 香港城市大學 | 104 | 侯俊  |
| 2  | 香港城市大學 | 106 | 周湛皓 |
| 3  | 香港浸會大學 | 201 | 梁城誥 |
| 4  | 香港浸會大學 | 202 | 熊嘉朗 |
| 5  | 職業訓練局  | 301 | 林懿聰 |
| 6  | 嶺南大學   | 401 | 吳家燁 |
| 7  | 嶺南大學   | 402 | 羅兆玄 |
| 8  | 香港中文大學 | 502 | 王為棟 |
| 9  | 香港中文大學 | 503 | 李晉昇 |
| 10 | 香港教育大學 | 601 | 黃淨朗 |
| 11 | 香港教育大學 | 602 | 廖焯斌 |
| 12 | 香港理工大學 | 701 | 洪皓歲 |
| 13 | 香港理工大學 | 705 | 郭子軒 |
| 14 | 香港科技大學 | 801 | 白皓天 |
| 15 | 香港大學   | 907 | 李偉謙 |
| 16 | 香港大學   | 908 | 張卓楠 |

組手 -67KG

|    |        |     |     |
|----|--------|-----|-----|
| 1  | 香港城市大學 | 102 | 劉智恒 |
| 2  | 香港城市大學 | 109 | 仇朗山 |
| 3  | 香港浸會大學 | 202 | 熊嘉朗 |
| 4  | 職業訓練局  | 302 | 葉澍廉 |
| 5  | 職業訓練局  | 303 | 李家賢 |
| 6  | 香港中文大學 | 504 | 劉卓能 |
| 7  | 香港理工大學 | 704 | 張俊禧 |
| 8  | 香港理工大學 | 707 | 黃裕軒 |
| 9  | 香港大學   | 901 | 張睿明 |
| 10 | 香港大學   | 902 | 莊栢朗 |

組手 -75KG

|    |        |     |     |
|----|--------|-----|-----|
| 1  | 香港城市大學 | 107 | 陳樹銘 |
| 2  | 香港城市大學 | 103 | 李仲輝 |
| 3  | 香港浸會大學 | 203 | 蘇惠民 |
| 4  | 香港浸會大學 | 204 | 張晉銘 |
| 5  | 職業訓練局  | 304 | 吳兆騏 |
| 6  | 香港中文大學 | 502 | 王為棟 |
| 7  | 香港中文大學 | 503 | 李晉昇 |
| 8  | 香港理工大學 | 702 | 李嘉俊 |
| 9  | 香港理工大學 | 706 | 鄭浩賢 |
| 10 | 香港大學   | 903 | 韋榮傑 |
| 11 | 香港大學   | 904 | 黎敬中 |

組手 +75KG

|   |        |     |     |
|---|--------|-----|-----|
| 1 | 香港城市大學 | 108 | 姚俊熙 |
| 2 | 香港城市大學 | 101 | 劉智達 |
| 3 | 職業訓練局  | 305 | 袁錦華 |
| 4 | 香港中文大學 | 501 | 唐志堅 |
| 5 | 香港理工大學 | 708 | 胡冠賢 |
| 6 | 香港理工大學 | 709 | 黎峻昇 |
| 7 | 香港大學   | 905 | 黃志豪 |
| 8 | 香港大學   | 906 | 林楷  |

## 比賽晉級表

### 女子組 隊際型

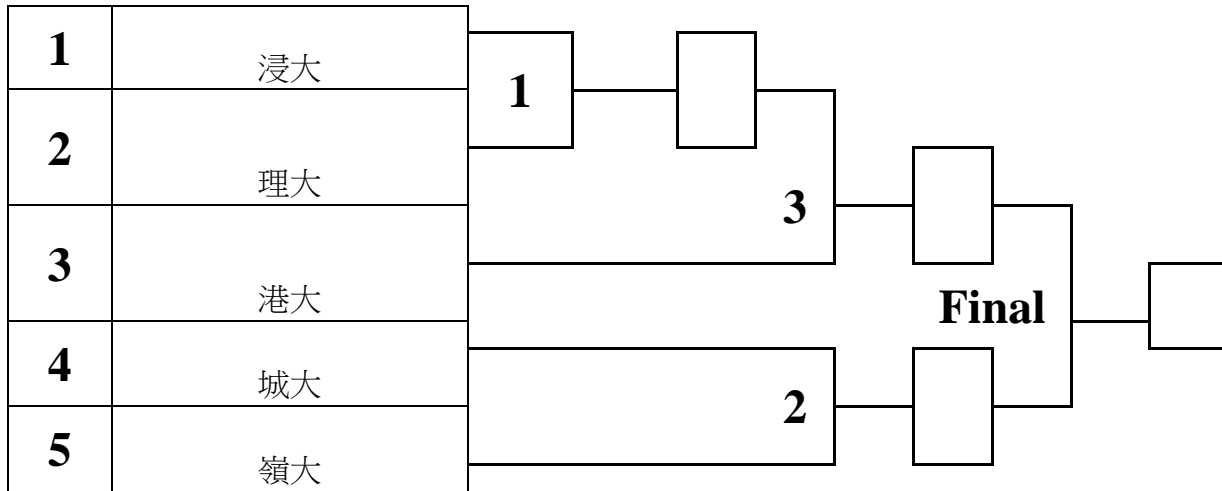

### 個人型

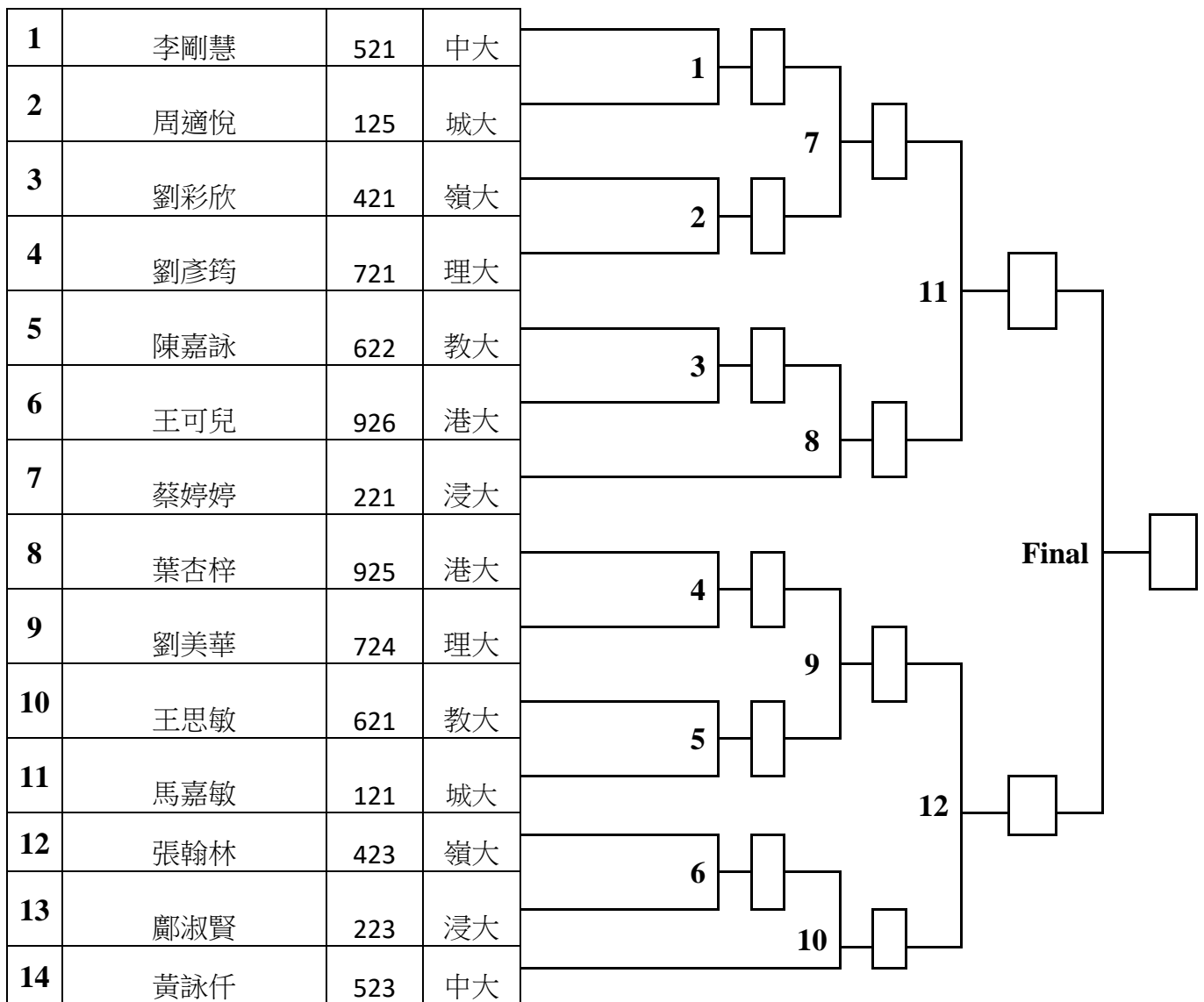

組手 -55KG

|    |     |     |    |
|----|-----|-----|----|
| 1  | 李芷晴 | 722 | 理大 |
| 2  | 陳靜  | 322 | 職訓 |
| 3  | 陳嘉詠 | 622 | 教大 |
| 4  | 馬嘉敏 | 121 | 城大 |
| 5  | 林文森 | 921 | 港大 |
| 6  | 蔡婷婷 | 221 | 浸大 |
| 7  | 葉婉婷 | 321 | 職訓 |
| 8  | 吳嘉茵 | 222 | 浸大 |
| 9  | 林穎珊 | 922 | 港大 |
| 10 | 關穎俞 | 124 | 城大 |
| 11 | 張美兒 | 725 | 理大 |

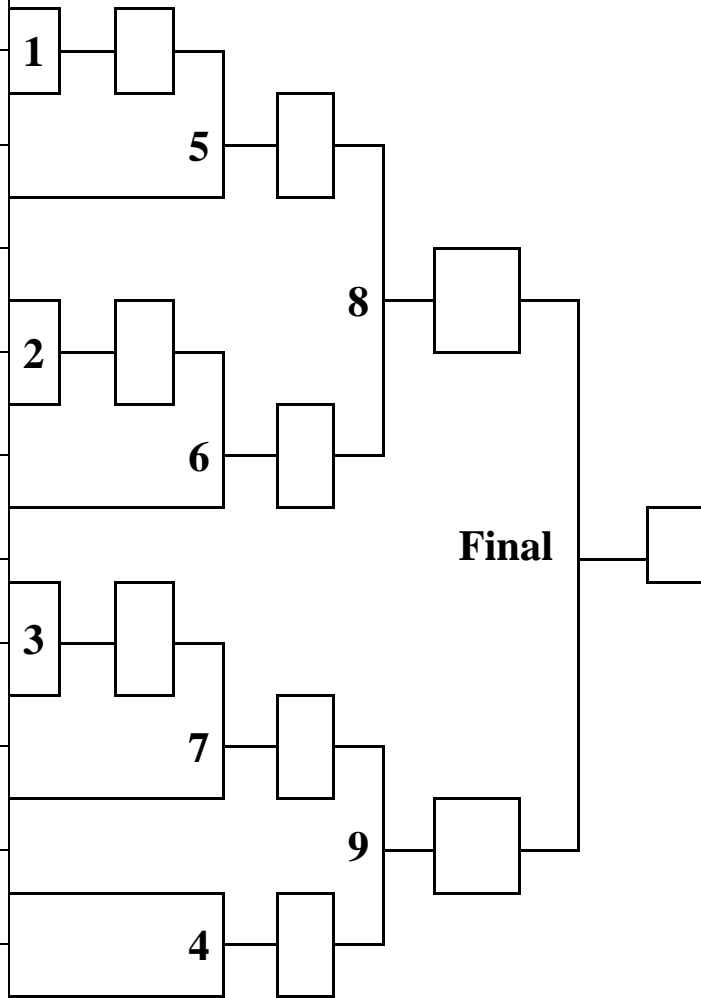

組手 -61KG

|   |     |     |    |
|---|-----|-----|----|
| 1 | 布敏兒 | 122 | 城大 |
| 2 | 羅芷琪 | 726 | 理大 |
| 3 | 鄧珀然 | 924 | 港大 |
| 4 | 徐家林 | 123 | 城大 |
| 5 | 張紫慧 | 225 | 浸大 |
| 6 | 鄭焯文 | 923 | 港大 |

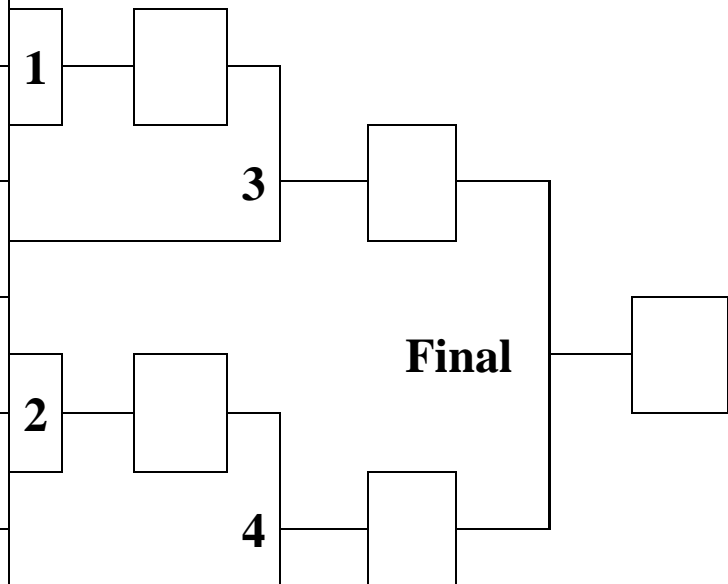



組手 +61KG

|          |                  |     |    |
|----------|------------------|-----|----|
| <b>1</b> | 黃卓莉              | 422 | 嶺大 |
| <b>2</b> | 呂可宜              | 224 | 浸大 |
| <b>3</b> | 凌栢蔚              | 522 | 中大 |
| <b>4</b> | 葉杏梓              | 925 | 港大 |
| <b>5</b> | 許珮嘉              | 127 | 城大 |
| <b>6</b> | 崔文軒              | 126 | 城大 |
| <b>7</b> | 蘇曉彤              | 927 | 港大 |
| <b>8</b> | 曾詠祈              | 226 | 浸大 |
| <b>9</b> | Sofie Aabo Olsen | 524 | 中大 |

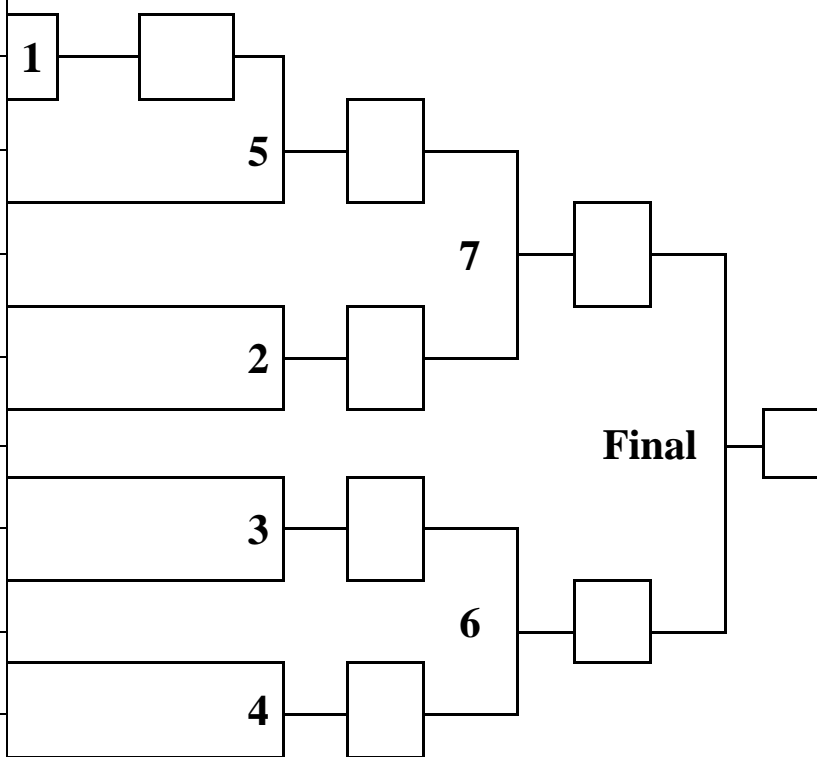

男子組

隊際型

|          |    |
|----------|----|
| <b>1</b> | 浸大 |
| <b>2</b> | 港大 |
| <b>3</b> | 中大 |
| <b>4</b> | 理大 |
| <b>5</b> | 城大 |

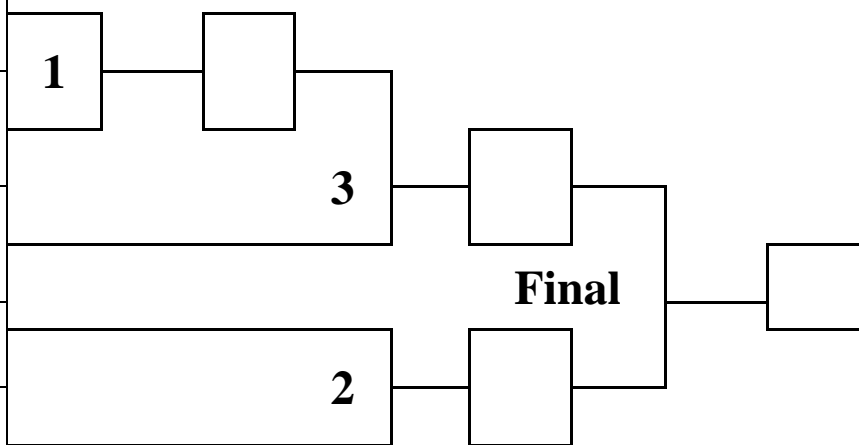

個人型

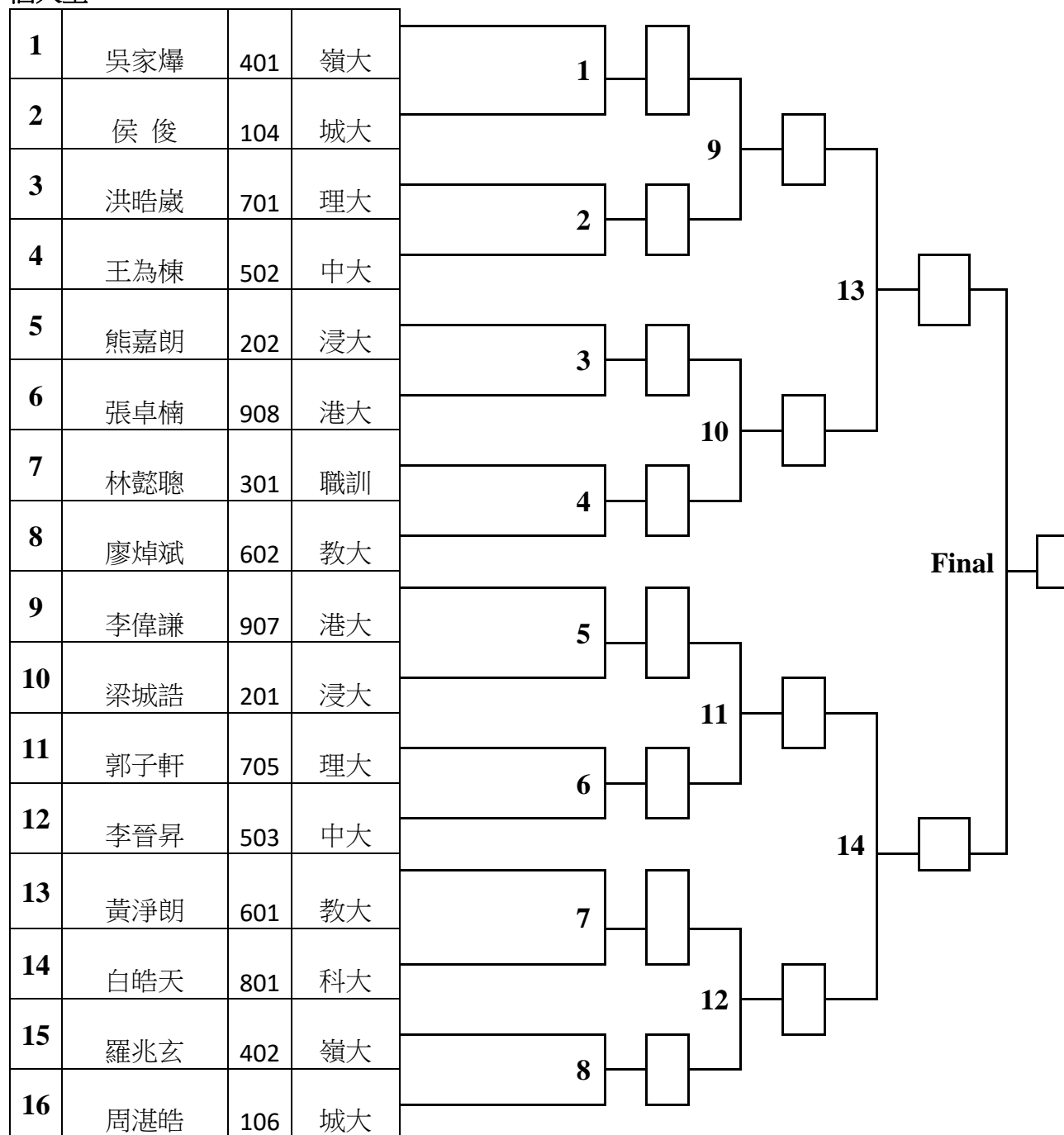

組手 -67KG

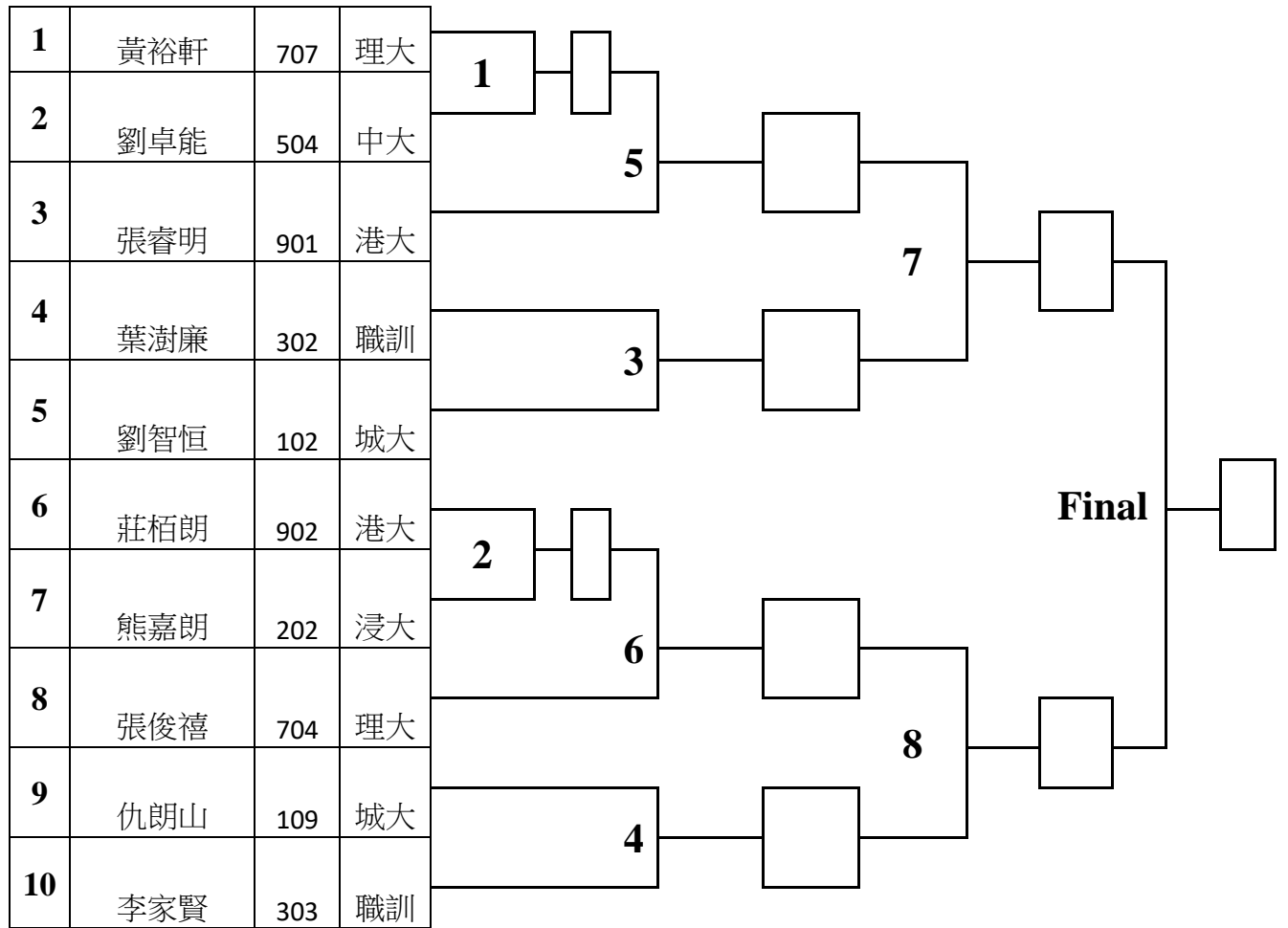

組手 -75KG

|    |     |     |    |    |    |
|----|-----|-----|----|----|----|
| 1  | 黎敬中 | 904 | 港大 | 1  |    |
| 2  | 王為棟 | 502 | 中大 | 2  |    |
| 3  | 吳兆騏 | 304 | 職訓 | 3  |    |
| 4  | 陳樹銘 | 107 | 城大 | 4  |    |
| 5  | 張晉銘 | 204 | 浸大 | 5  |    |
| 6  | 李嘉俊 | 702 | 理大 | 6  |    |
| 7  | 李仲輝 | 103 | 城大 | 7  |    |
| 8  | 蘇惠民 | 203 | 浸大 | 8  |    |
| 9  | 鄭浩賢 | 706 | 理大 | 9  |    |
| 10 | 韋榮傑 | 903 | 港大 | 10 |    |
| 11 | 李晉昇 | 503 | 中大 | 11 | 11 |

組手 +75KG

|   |     |     |    |   |  |
|---|-----|-----|----|---|--|
| 1 | 姚俊熙 | 108 | 城大 | 1 |  |
| 2 | 胡冠賢 | 708 | 理大 | 2 |  |
| 3 | 袁錦華 | 305 | 職訓 | 3 |  |
| 4 | 林楷  | 906 | 港大 | 4 |  |
| 5 | 黃志豪 | 905 | 港大 | 5 |  |
| 6 | 劉智達 | 101 | 城大 | 6 |  |
| 7 | 唐志堅 | 501 | 中大 | 7 |  |
| 8 | 黎峻昇 | 709 | 理大 | 8 |  |

男子組得分表

| 院校<br>名稱 | 個人型 | 組 手   |       |       | 隊際型 |
|----------|-----|-------|-------|-------|-----|
|          |     | -67KG | -75KG | +75KG |     |
| 城 大      |     |       |       |       |     |
| 浸 大      |     |       |       |       |     |
| 職訓局      |     |       |       |       |     |
| 嶺 大      |     |       |       |       |     |
| 中 大      |     |       |       |       |     |
| 教 大      |     |       |       |       |     |
| 理 大      |     |       |       |       |     |
| 科 大      |     |       |       |       |     |
| 港 大      |     |       |       |       |     |

女子組得分表

| 院校<br>名稱 | 個人型 | 組 手   |       |       | 隊際型 |
|----------|-----|-------|-------|-------|-----|
|          |     | -55KG | -61KG | +61KG |     |
| 城 大      |     |       |       |       |     |
| 浸 大      |     |       |       |       |     |
| 職訓局      |     |       |       |       |     |
| 嶺 大      |     |       |       |       |     |
| 中 大      |     |       |       |       |     |
| 教 大      |     |       |       |       |     |
| 理 大      |     |       |       |       |     |
| 港 大      |     |       |       |       |     |

### 項目成績

#### 男子組

| 項目          | 冠軍 | 亞軍 | 季軍 |  | 第五名 |  | 第七名 |  |
|-------------|----|----|----|--|-----|--|-----|--|
| 個人型         |    |    |    |  |     |  |     |  |
| 組手<br>-67KG |    |    |    |  |     |  |     |  |
| 組手<br>-75KG |    |    |    |  |     |  |     |  |
| 組手<br>+75KG |    |    |    |  |     |  |     |  |
| 隊際賽         |    |    |    |  |     |  |     |  |

#### 女子組

| 項目          | 冠軍 | 亞軍 | 季軍 |  | 第五名 |  | 第七名 |  |
|-------------|----|----|----|--|-----|--|-----|--|
| 個人型         |    |    |    |  |     |  |     |  |
| 組手<br>-55KG |    |    |    |  |     |  |     |  |
| 組手<br>-61KG |    |    |    |  |     |  |     |  |
| 組手<br>+61KG |    |    |    |  |     |  |     |  |
| 隊際賽         |    |    |    |  |     |  |     |  |

### 團體總成績

| 院校名稱   | 男團得分 | 女團得分 | 全場總分 | 名次 |
|--------|------|------|------|----|
| 香港城市大學 |      |      |      |    |
| 香港浸會大學 |      |      |      |    |
| 職業訓練局  |      |      |      |    |
| 嶺南大學   |      |      |      |    |
| 香港中文大學 |      |      |      |    |
| 香港教育大學 |      |      |      |    |
| 香港理工大學 |      |      |      |    |
| 香港科技大學 |      |      |      |    |
| 香港大學   |      |      |      |    |

鳴謝

(排名不分先後)

中國香港空手道總會

香港科技大學

朱灝璋醫生



# 2016-2017 香港大專體育協會空手道賽 場地圖

(地點：香港科技大學何善衡體育館)

地下賽馬會大堂



註：觀眾席位於G樓層